

C140G

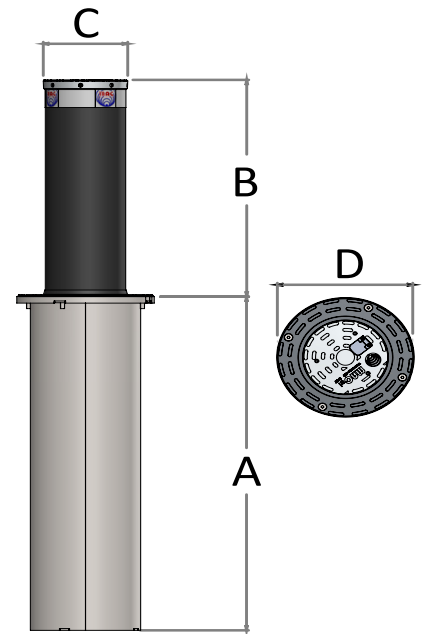

DISUASOR SEMIAUTOMÁTICO

- MOVIMIENTO CON RESORTE DE GAS
- GALVANIZACIÓN EN CALIENTE DE ENCOFRADO Y ESTRUCTURA
- CERRADURA HEXAGONAL
- TUBO ENTERRADO POR 200 mm
- CONFIGURACIÓN PERSONALIZADA



U.M. = mm			
A	B	C	D
749	500	140	278
949	700		

		C140G	C140G	C140G I
ESPESOR TUBO	mm	12,5	4	4
DIÁMETRO TUBO	mm	275		
MATERIAL TUBO		S335JRC	S235JRC	AISI304
TRATAMIENTO Y ACABADO TUBO		GALVANIZACIÓN EN CALIENTE + PINTURA EN POLVO		CEPILLADO
TRATAMIENTO ENCOFRADO Y ESTRUCTURA		GALVANIZACIÓN EN CALIENTE		
BANDA ADHESIVA RETROREFLECTANTE		•		
RESISTENCIA A LA RUPTURA	J	112.000	56.000	70.000
RESISTENCIA A LA DEFORMACIÓN	J	5.000	3.000	4.000
RESISTENCIA ESTÁTICA (CERTIFICADA D400)	Kg	40.000		

• = estándar

C140G H500		033141212	033140402	033140452
PESO	Kg	70	31	37
C140G H700		033141214	033140404	033140454
PESO	Kg	81	39	44